

# Coude 90° cintreuse arbalète

Tube cuivre recuit uniquement

## MISE EN SITUATION

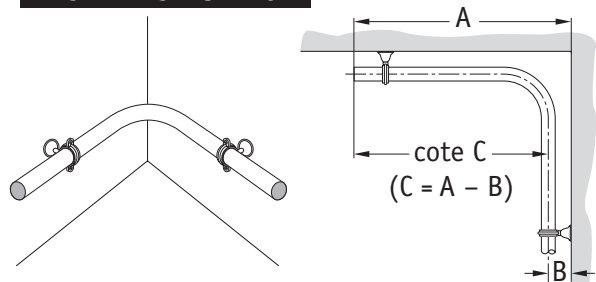

## OUTILLAGE

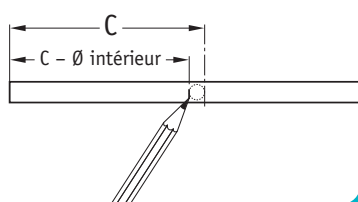
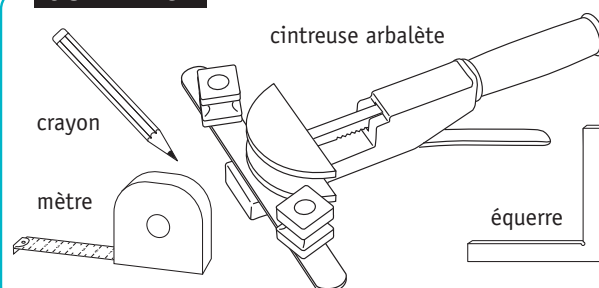

**1** En fonction de la cote A à respecter (distance entre l'extrémité du tube et le mur), calculer la cote C.

Prendre la mesure avec précision en tenant compte de l'écartement du collier. Effacer le trait de cote C.

**2** Tracer la cote C sur le tube et retrancher la valeur du diamètre intérieur du tube du côté de la cote C.

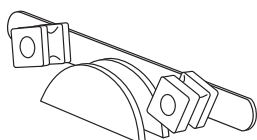

**3** Choisir la forme et les supports de cintrage correspondant au diamètre du tube.

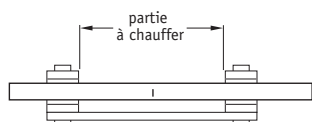

**4** Recuire le tube si nécessaire sur une distance correspondant à l'écartement des deux supports de cintrage.

Pour recuire, ne pas dépasser la coloration rouge sombre.

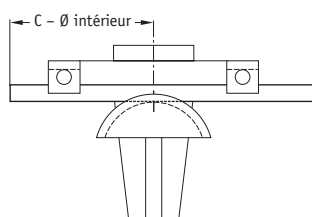

**5** Placer le trait de la cote C - Ø intérieur sur le repère central de la forme.

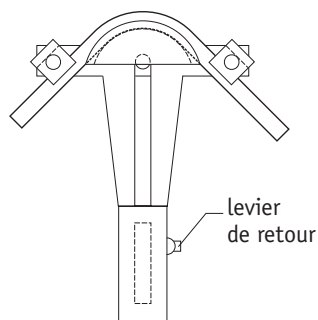

**6** Effectuer plusieurs pressions jusqu'à obtenir un angle de 90°.

Vérifier l'équerrage.

**7** Libérer la forme de cintrage en actionnant le levier de retour.

